

E-nummer	Typ	Yttre mått i mm		Breddmått och införingshål	Vikt/st kg
		Höjd	Djup		

Avgreningsdosor för infällning Typ RET och REI

Tillverkade av lättmetall med plomberbart lock av stålplåt. Dosorna lackerade i grå färgton.

Utan införingshål och utan kopplingsats

På förfrågan	RET 110	110	60	110	0,62
På förfrågan	RET 150	155	76	155	1,08

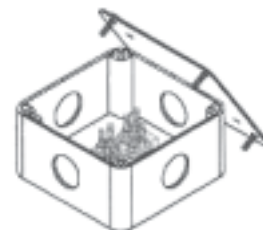

Med fyra införingshål PR 28,3 och försedd med en kopplingsinsats för max 3x6 mm²

På förfrågan	REI 110	110	60	110	0,64
--------------	---------	-----	----	-----	------



REI110

Med fyra införingshål PR 37 och försedd med en kopplingsinsats för max 3x16 mm²

På förfrågan	REI 150	155	76	155	1,18
--------------	---------	-----	----	-----	------



Stigardosorna kan på begäran även erhållas med lockpackning av neoprene.

E-nummer	Typ	Schema	Införings- hål/gänga	Vikt/st kg
----------	-----	--------	-------------------------	---------------

Kopplingsdosor Typ UE

Tillverkade i pressgjuten lättmetall och lackerade i grå färgton. Skyddsform IP 67. Levereras med lo gummipackning, kopplingsplint med 4 st mantelklämmor, jordskruv och kompletta förskruvningar.

Kopplingsdosans inre diameter är 76 mm, inre djup 23 mm.

För max 3x4 mm² ledararea.

14 395 01	UE 1		PR 18,6	0,21
14 395 02	UE 2		PR 18,6	0,22
14 395 04	UE 4		PR 18,6	0,25
14 395 05	UE 5		PR 18,6	0,24
På förfrågan	UE 6		PR 18,6	0,27
14 395 07	UE 7		PR 18,6	0,29
14 395 10	UE 10		PR 18,6	0,26
14 395 11	UE 11		PR 18,6	0,28
På förfrågan	UE 14		PR 18,6	0,26
På förfrågan	UE 15		PR 18,6	0,27
På förfrågan	UE 16		PR 18,6	0,27
14 395 17	UE 17		PR 18,6	0,29
14 395 20	UE 20		PR 18,6	0,27



UE1



UE2



UE4



UE5



UE7



UE10

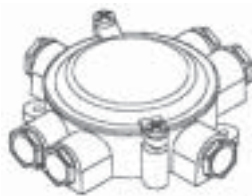

UE11



UE17



UE20

Kopplingsdosor utan lock och locksruvar

På förfrågan	UE 1 utan lock	18,6	0,13
14 395 52	UE 2 utan lock	18,6	0,14















UE 2 utan lock

E-nummer	Typ	Schema	Införings- hål/gänga	Vikt/st kg
----------	-----	--------	-------------------------	---------------

Kopplingsdosor Typ USE

Kopplingsdosans inre diameter är 76 mm, inre djup 28 mm.
För max 3x4 mm² ledararea.

14 396 01	USE 1		PR 22,5	0,25
14 396 02	USE 2		PR 22,5	0,28
14 396 04	USE 4		PR 22,5	0,32
14 396 05	USE 5		PR 22,5	0,32
På förfrågan	USE 6		PR 22,5	0,35
På förfrågan	USE 7		PR 22,5	0,39
14 396 10	USE 10		PR 22,5	0,35
På förfrågan	USE 11		PR 22,5	0,43
På förfrågan	USE 14		PR 22,5	0,35
På förfrågan	USE 15		PR 22,5	0,35
På förfrågan	USE 16		PR 22,5	0,35
14 396 17	USE 17		PR 22,5	0,37

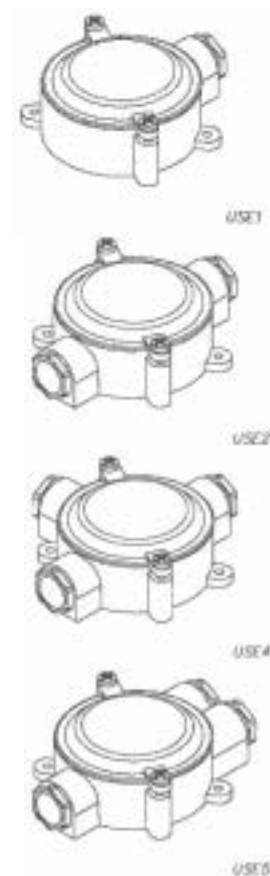

Kopplingsdosor utan lock och lockskruvar

14 396 51	USE 1 utan lock		22,5	0,17
14 396 52	USE 2 utan lock		22,5	0,20





E-nummer	Typ	Schema	Införings- hål/gänga	Armatu- ruttag/gänga	Vikt/st kg
----------	-----	--------	-------------------------	-------------------------	---------------

Kopplingsdosor Typ PUS

Tillverkade i pressgjuten lättmetall och lackerade i grå färgton. Skyddform IP 67. Levereras med lock, gummipackning, kopplingsplint med 4 st mantelklämmor, jordskruv och kompletta förskruvningar. Kopplingsdosans inre diameter är 96 mm, inre djup 45 mm.

För max 3 x 10 mm² ledararea

14 397 02	PUS 2		PR 28,3		0,53
14 397 04	PUS 4		PR 28,3		0,59
14 397 05	PUS 5		PR 28,3		0,59

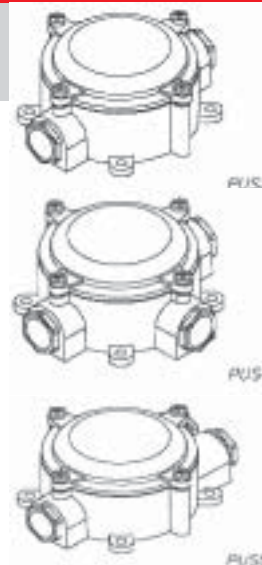

Lock

Av pressgjuten lättmetall passande till kopplingsdosor typ UE och USE med 76 mm inre diameter. Locken levereras med gummipackning och oförlorbara locksruvar.

Plant doslock

14 398 00	UEL 0		–		0,08
-----------	-------	--	---	--	------

Med kabelförskruvning

14 398 15	UEL 18,6 f		PR 18,6		0,11
-----------	------------	--	---------	--	------

Lock för rörpendel

På begäran	UEL 22,5		PR 22,5		0,10
14 398 30	UEL 3/8"		R3/8"		0,11



Lock med dragavlastningsklämma. Typ ADLA.

Passande till anslutningsdosor för spisar, tvättmaskiner etc. Tillverkade av lättmetall och lackerade i grå färgton. Levereras med packning, oförlorbara locksruvar med 1 st kabelförskruvning 22,5.

14 398 50	ADLA, runda passande till dosor typ ED				0,11
-----------	--	--	--	--	------

Linfäste för UE- och USE dosor av 1 mm grålackerad stålplåt

14 398 70	LFP				0,04
-----------	-----	--	--	--	------



E-nummer	Typ	Schema	Införings- hål/gänga	Armatu- ruttag/gänga	Vikt/st kg
----------	-----	--------	-------------------------	-------------------------	---------------

Vertikaldosor Typ VDA

Skyddsform IP 67. Tillverkade av lättmetall och lackerade i grå färgton. Levereras med lock, packning, jordskruv och kopplingsplint med 4 st mantelklämmor för max 3x4 mm² ledararea per klämma.

För pendelledning

Med kabelförskruvning i införingshål och armaturuttag.

14 400 40	VDA 1818		18,6	18,6	0,40
På förfrågan	VDA 2222		22,5	22,5	0,41

För rörarm

Med kabelförskruvning i införingshål men ej i armaturuttag.

På förfrågan	VDA 18		18,6	3/8 "	0,38
På förfrågan	VDA 22		22,5	1/2 "	0,40

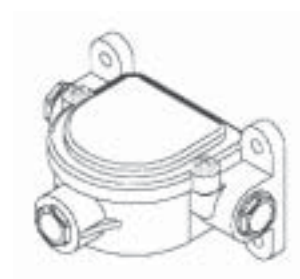

E-nummer	Typ	Dosschema	Poltal	Märkström A	Vikt/st kg
----------	-----	-----------	--------	----------------	---------------

Anslutningsdosa Typ VUJ

Tillverkad av lättmetall och lackerad i grå färgton.

Levereras med 2-poligt vägguttag med jorddon. Kopplingsplint med 4 st mantelklämmor för max 3x4 mm² per klämma, samt 2 st kompletta kabelförskruvningar Pr 22,5.

14 400 80	VUJ 210	Nr 2	2 + ⊥	10	0,55
14 400 84	VUJ 216	Nr 2	2 P + ⊥	16	0,6

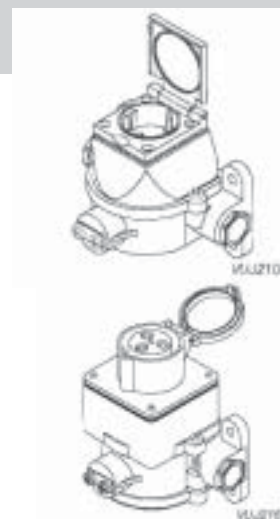

E-nummer	Typ	Utförande	Vikt/st kg
----------	-----	-----------	---------------

Tillbehör

Fästplatta

14 400 90	VDFA	Blankfornicklat stål	0,13
-----------	------	----------------------	------

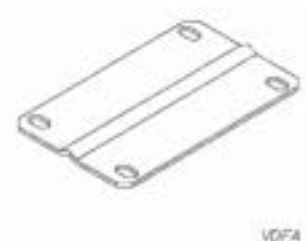

E-nummer	Typ	Dosschema	Stiftschema ¹	Märkström A	Vikt/st kg
----------	-----	-----------	--------------------------	----------------	---------------

Golvuttag, typ GTJ för infällning

Dosorna tillverkas av lättmetall. Täckplatta och skruvlock av mässing. Täckplattans dimensioner är 110 x 110 mm. Införingshålen passar till VP- eller SP-rör 20 mm.

Två-polig med jorddon. Märkspänning 250 V. Poltal 2+J.

18 968 71	GTJ 2210			10	1,10
-----------	----------	--	--	----	------

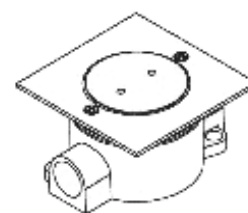

E-nummer	Typ	Utförande	Vikt/st kg
----------	-----	-----------	---------------

Tillbehör

Passande till golvuttag typ GTJ

Ring av mässing med gummimuff för fastgängning i golvuttag. Levereras utan stickpropp.

18 968 72	GRM	För propp till GTJ 2210	0,22
-----------	-----	-------------------------	------

Skruvlock

18 968 73	GTL	Mässing	0,12
-----------	-----	---------	------

Nyckel

18 968 74	GTN	Passar till skruvlock GTL	0,04
-----------	-----	---------------------------	------



Måttuppgifter

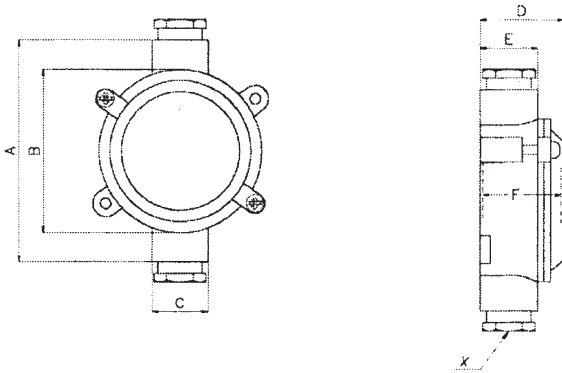

	UE	USE	PUS
A	110	112	140
∅ B	82	82	106
C	23.5	28.5	36
D	38	42	60.5
E	24	29	35
F	35	39	56
X	Pg 11	Pg 16	Pg 21

Dimensioner i mm

