

# UTTAGSBOXAR



Kundpassad G-box  
på 48 timmar

GAROs uttagsboxar är praktiska och erbjuder ett säkert skydd av ansluten utrustning. De är tillverkade för att uppfylla de krav användaren kan ställa på en tillförlitlig produkt. Monterade komponenter, som t ex anslutningsdon, normapparater samt plintar, är godkända enligt internationella och nationella standarder. GAROs uttagsboxar tillverkas även för speciella användningsändamål mot beställning. Plastmaterialet i G-boxen är i miljövänligt och kemikalietåligt utförande.

G-boxen är anpassad för inkoppling i TN-S (5-ledare) eller i TN-C (4-ledare) system. Det senare alternativet kan vara aktuellt om äldre anläggningar vill byggas om och 4-ledarkabel är installerad. Man kan lätt använda sig av befintlig kabel och anpassa lämpligt bestyckad G-box till en mer anpassad arbetsplats.

Våra G-boxcentraler är bestyckade med jordfelskyddade uttag upp till 32A. Boxarna bestyckas även med dvärgbrytare och kan givetvis kompletteras med huvudbrytare och andra normkomponenter. Att beakta för respektive bestyckningsalternativ i G-boxen är kravet på max. försäkring, när kortslutningsströmmen är 10kA gäller att jordfelsbrytare måste föregås av max. försäkring 100A. Dvärgbrytare upp till 63A måste föregås av max. försäkring 125A.

Tillbehören till G-boxen är väl anpassade till olika appliceringar och miljöer.

G-boxen uppfyller kraven för kapslingsklass IP44 alternativt IP65 enligt SS EN 60 529.

G-box systemet är godkänt och certifierat hos SEMKO enligt SS EN 60 439-4 samt även uppfyller



Starkströmsföreskrifterna i tillämpliga delar.

G-Box monteras ihop och bestyckas efter dina och anläggningens förutsättningar, men för enkelhetens skull levereras de färdigmonterad. Allt du behöver göra är att specificera ditt behov. En frontritning på din unika uttagslåda och en offert kan landa på ditt skrivbord inom en kvart. Leveransen lämnar GAROs utlastningsbrygga 48 timmar senare under normala förhållande.



G-box monterad på adapter-platta av typ APSG



G-box monterad på adapter-platta av typ APG

**UTTAGSBOX TAKHÄNGD**

Uttagsbox anpassad för takhängning.  
 Passande miljöer exempelvis: garage, verkstad, industrimiljöer. Inkommande förskruvning M25.  
 Vikt 1,3 kg

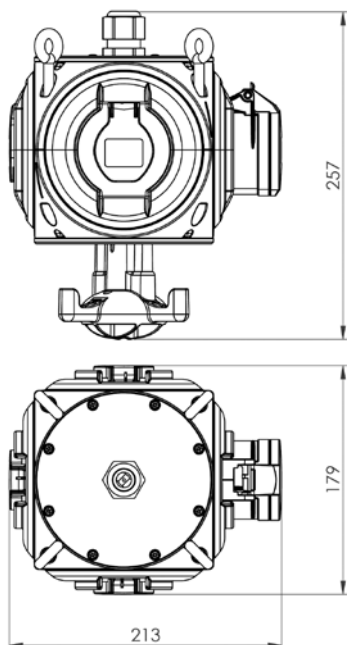

E24 688 30

E-nummer	Typ	Bestyckning	Förp storl
24 688 30	THB 16A	1 x UI416-6 S 3 x schuko 16A	1

**UTTAGSBOX TYP GARO FLEX**

GARO Flex är en uttagsbox för användningsområden där förgreningar är nödvändiga exempelvis byggnadsarbetsplatser, industrier, ladugårdar, nöjesfält eller där man ställer höga krav på flexibilitet och säkerhetskrav.

GARO Flex levereras med fyra meters kabel och finns i tre utföranden. Mått för samtliga boxar är (hxbxd) 370x195x195 mm. Skyddsklass IP44.



E 19 873 50 fram och baksida



E 19 873 60 fram och baksida



E 19 873 55 fram och baksida

E-nummer	Typ	Driftspänning V	Bestyckning	Vikt/st i kg	Förp storl
24 688 20	P/16-00204	230/400	1 stickpropp 16 A typ P416-6 4 schukouttag 2 uttag 16 A, typ UI416-6		1
24 688 21	P/16-00204-JFB	230/400	1 stickpropp 16 A typ P416-6 4 schukouttag 2 uttag 16 A, typ UI416-6 1 jordfelsbrytare 40 A, 30 mA, 4 pol		1
24 688 22	P/32-01104-JFB	230/400	1 stickpropp 32 A typ P432-6 4 schukouttag 1 uttag 16 A, typ UI416-6 1 uttag 32 A, typ UI432-6 för vidarematning 1 3-polig automatsäkring C316 2 1-poliga automatsäkringar C116 1 jordfelsbrytare 40 A, 30 mA, 4 pol		1

**SOLID UTTAGSBOX GUMMI 16 OCH 32 A**

Uttagsbox i solitt gummi utförande.  
En uttagsbox anpassad för extremt påfrestande arbetsmiljöer.



Måttangivelser i mm

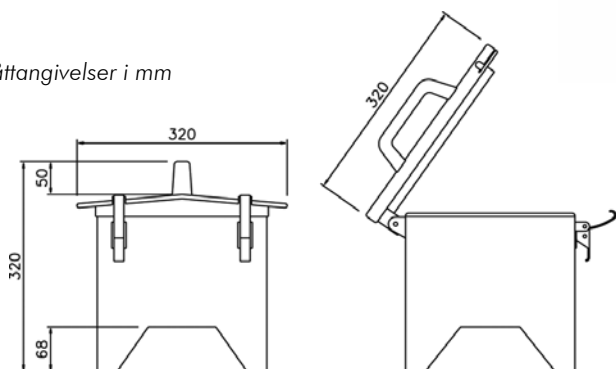

E-nummer	Typ	Förp storl
24 688 40	GGB 416 Uttagsbox för 16 A	1
24 688 41	GGB 432 Uttagsbox för 32 A	1

**UTTAGSBOX TYP G-BOX**

Samtliga G-boxar är bestyckade med plint för anslutning av Cu 2//35 mm<sup>2</sup>. Vid Al-kabelanslutning, max 1//50mm<sup>2</sup>, används tryckbricka mellan Al och Cu-kablar. Tryckbricksats E22 706 28 för Al kabel. IPklass 44.

Förklaring till typbeteckning

Referens nr						Kompletterande bestyckningar	Exempel
Nummer på uttagen							
G-box	63A 3p + N +	32A 3p + N +	16A 3p + N +	16A 2p +	Schuko	Antal uttag 0 st 63A 3p + N + 1 st 32A 3p + N + 1 st 16A 3p + N + 1 st 16A 2p + 2 st 16A schuko jordfelsbrytare	
	x	x	x	x	x		



Över- och/eller underdel G-top kan fås i kundanpassat utförande

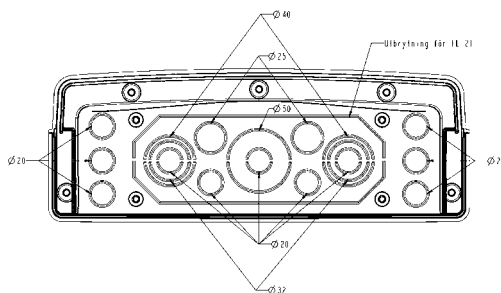

Över- och/eller underdel för G-box med knockouter i standardutförande



Exempel på G-box i standardutförande E 24 688 04



Exempel på G-box i standardutförande E24 688 09

Andra klockpositioner tillverkas mot beställning

## UTTAGSBOX TYP G-BOX

E-nummer	Typ	Bestyckning och ellinjeschema
24 688 01	00008-JFB	1 jordfelsbrytare RCD 40A 30mA 4 automatsäkringar MCB C113 230V 13A 8 schukouttag UIF 230V 16A

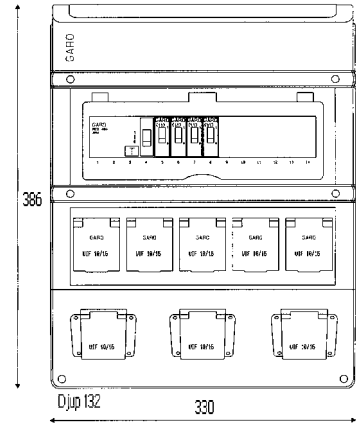
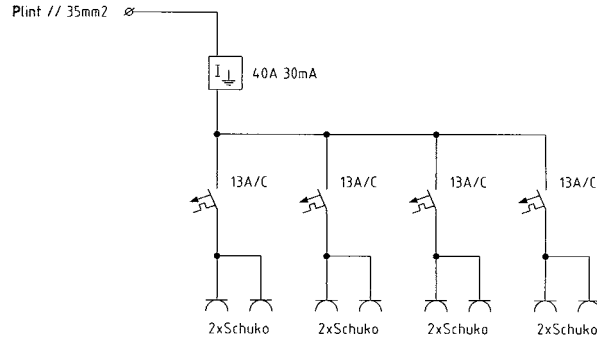

24 688 02	00305-JFB	1 jordfelsbrytare RCD 63A, 30mA 2 automatsäkringar MCB C316 400V, 16A 3 automatsäkringar MCB C113 230V, 13A 3 industriuttag UI 416-6 400V 16A 5 schukouttag UIF 230V, 16A
-----------	-----------	---

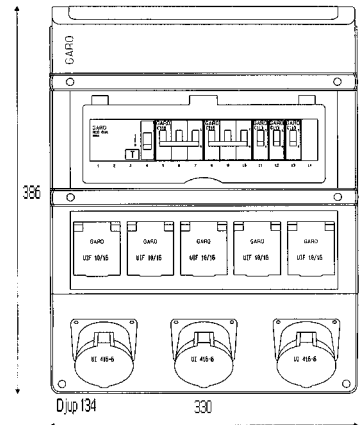
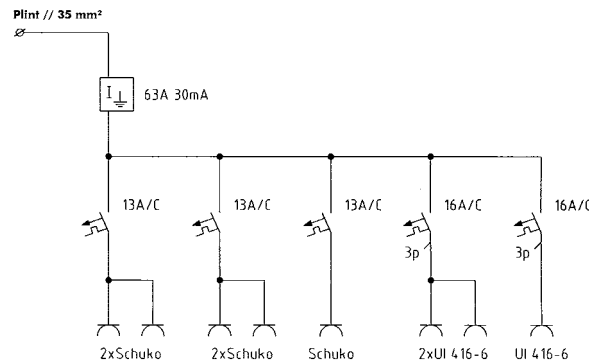

24 688 03	01205-JFB	1 jordfelsbrytare RCD 63A, 30mA 1 automatsäkring MCB C332 400V, 32A 1 automatsäkring MCB C316 400V, 16A 3 automatsäkringar MCB C113 230V, 13A 1 industriuttag UI 432-6 400V, 32A 2 industriuttag UI 416-6 400V, 16A 5 schukouttag UIF 230V, 16A
-----------	-----------	---

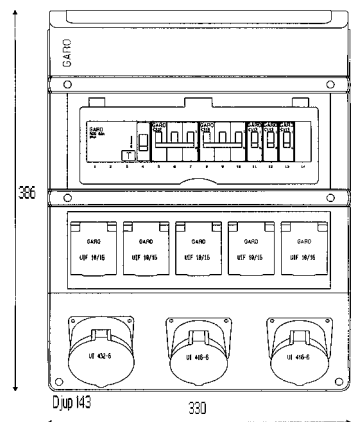
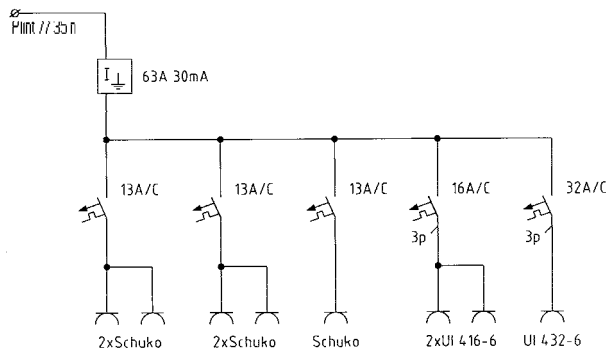

UTTAGSBOX TYP G-BOX

E-nummer	Typ	Bestyckning och ellinjeschema
24 688 04	01205	1 jordfelsbrytare RCD 63A, 30 mA 1 automatsäkring MCB C332 400V, 32A 1 automatsäkring MCB C316 400V, 16A 3 automatsäkringar MCB C113 230V, 13A 1 industriuttag UI 432-6 400V, 32A 2 industriuttag UI 416-6 400V, 16A 5 schukouttag UIF 230V, 16A Skall föregås av jordfelsbrytare

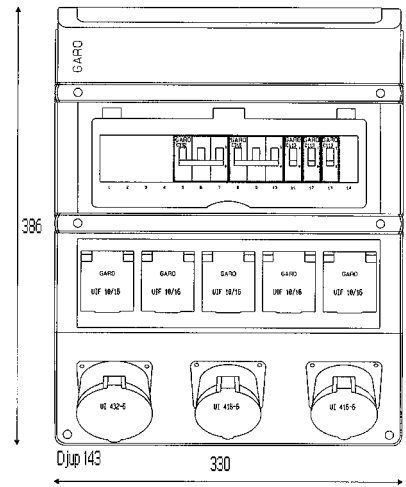
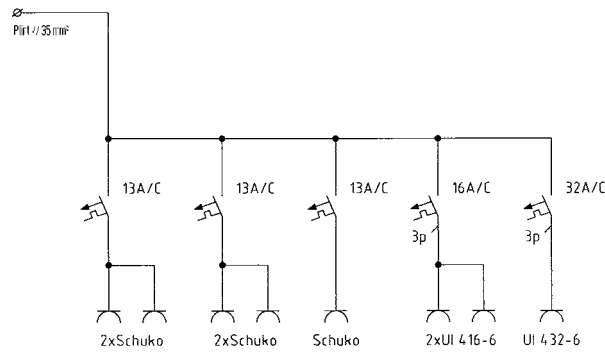

24 688 05	00103-JFB	1 jordfelsbrytare RCD 40A, 30mA 1 automatsäkring MCB C316 400V, 16A 2 automatsäkringar MCB C113 230V, 13A 1 industriuttag UI 416-6 400V, 16A 3 schukouttag UIF 230V, 16A
-----------	-----------	--

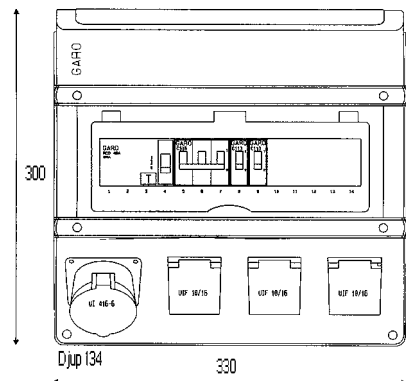
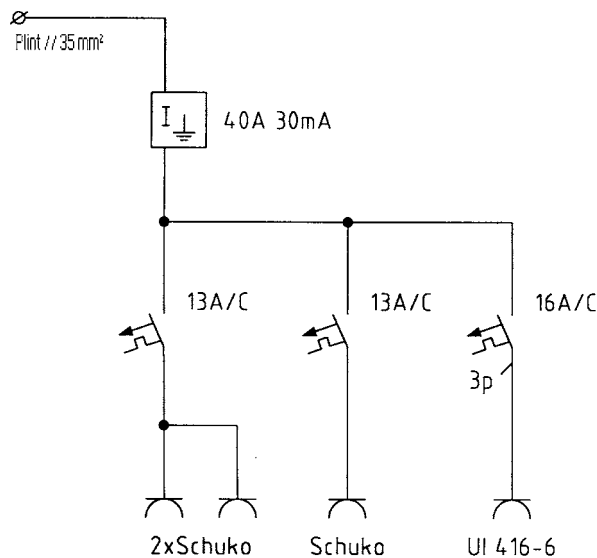

## UTTAGSBOX TYP G-BOX

E-nummer	Typ	Bestyckning och ellinjeschema
----------	-----	-------------------------------

24 688 06 01102-JFB

- 1 jordfelsbrytare RCD 63A, 30 mA
- 1 automatsäkring MCB C332 400V, 32A
- 1 automatsäkring MCB C316 400V, 16A
- 1 automatsäkring MCB C113 230V, 13A
- 1 industriuttag UI 432-6 400V, 32A
- 1 industriuttag UI 416-6 400V, 16A
- 2 schukouttag UIF 230V, 16A

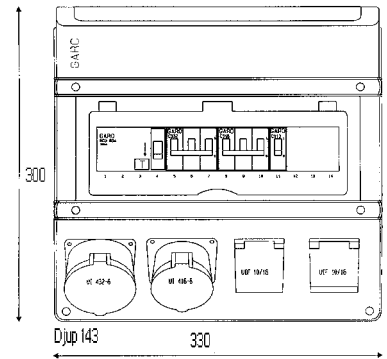
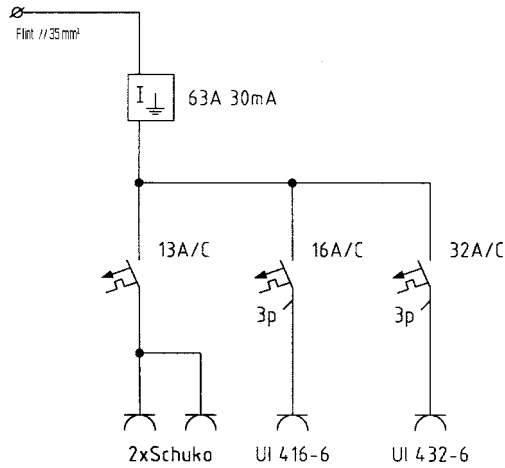

24 688 07 11103-JFB

- 1 jordfelsbrytare RCD 63A, 30mA
  - 1 automatsäkring MCB C363 400V, 63A
  - 1 automatsäkring MCB C332 400V, 32A
  - 1 automatsäkring MCB C316 400V, 16A
  - 1 automatsäkring MCB C113 230V, 13A
  - 1 industriuttag UI 463-6 400V, 63A
  - 1 industriuttag UI 432-6 400V, 32A
  - 1 industriuttag UI 416-6 400V, 16A
  - 3 schukouttag UIF 230V, 16A
- Skall föregås av jordfelsbrytare

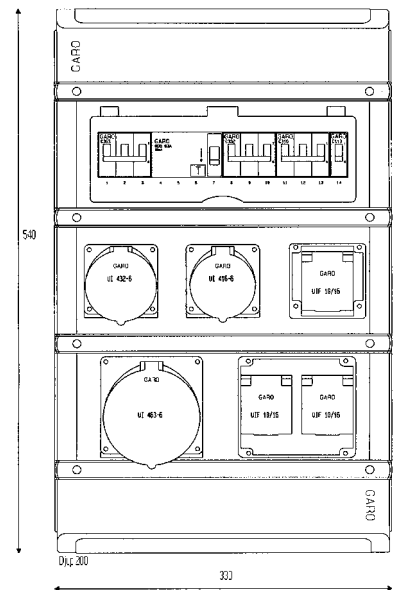
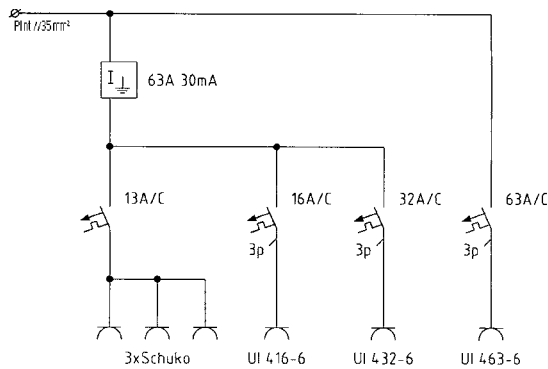

UTTAGSBOX TYP G-BOX

E-nummer	Typ	Bestyckning och ellinjeschema
----------	-----	-------------------------------

24 688 09      11305-JFB

1 jordfelsbrytare RCD 63A, 30mA  
 1 jordfelsbrytare RCD 40A, 30mA  
 1 automatsäkring MCB C363 400V, 63A  
 1 automatsäkring MCB C332 400V, 32A  
 3 automatsäkringar MCB C316 400V, 16A  
 3 automatsäkringar MCB C113 230V, 13A  
 1 industriuttag UI 463-6 400V, 63A  
 1 industriuttag UI 432-6 400V, 32A  
 3 industriuttag UI 416-6 400V, 16A  
 5 schukouttag UIF 230V, 16A  
 Skall föregås av jordfelsbrytare

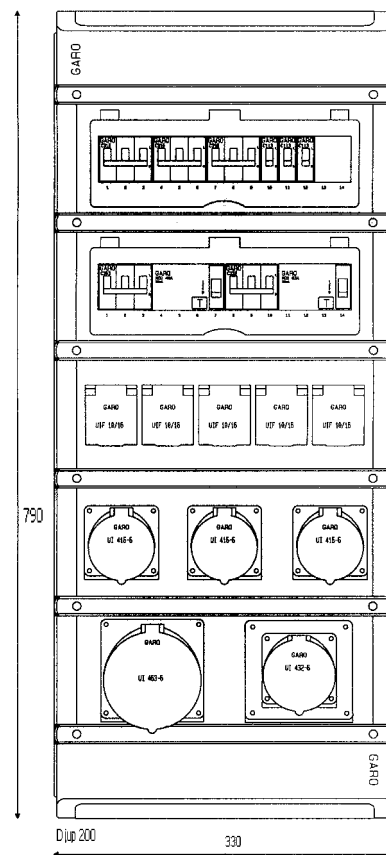
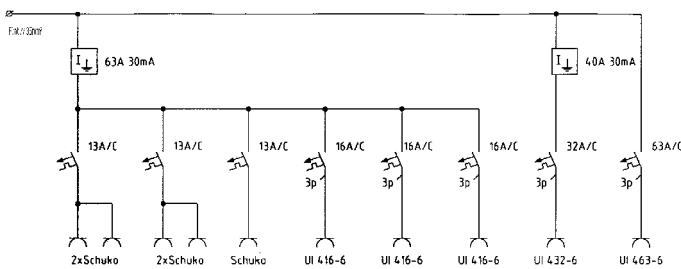

24 688 10      00060

6 personskyddsautomater RCB 16A, 30mA  
 6 industriuttag UI 216-6 230V, 16A

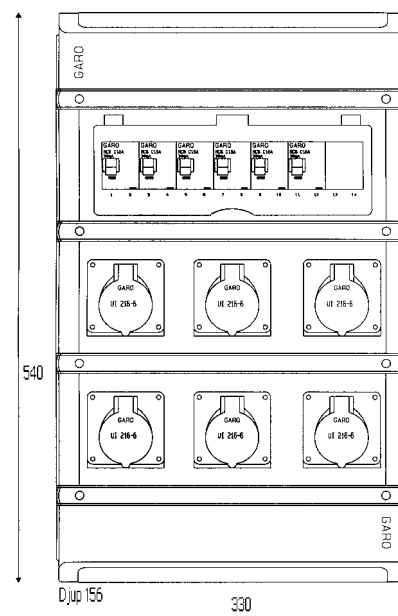
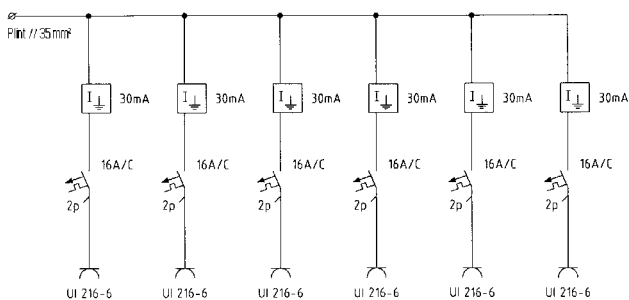

**UTTAGSBOX TYP G-BOX**

24 688 11

00202-JFB

jordfelsbrytare och säkring för varje don/ uttag  
 2 st 416-6  
 2 st 230V schuko

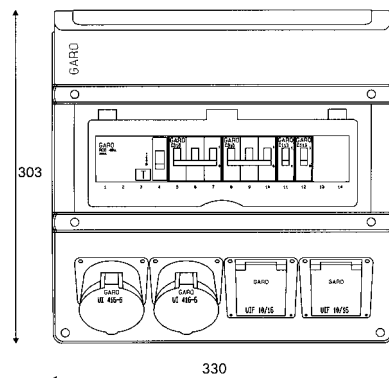
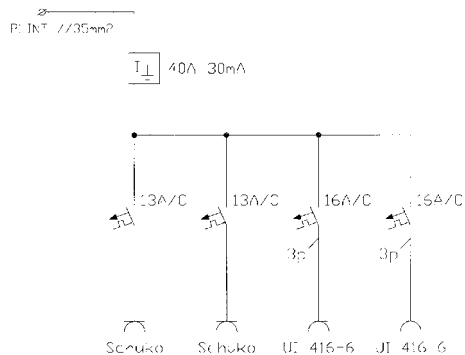

TILLBEHÖR TILL G-BOX



24 688 50 Väggfäste, 2 st typ VFSG



24 688 51 Väggfäste, 2 st typ VFG



24 688 52 Väggdistans, 2 st typ VDG



24 688 53 Handtag typ HG



24 688 55 Skyddstativ typ STG



24 688 54 Adapterplatta APG



24 688 56 Adapterplatta APSG



24 688 57 Dörr typ DG



24 688 58 Skåp typ SG

E-nummer	Typ/Beskrivning	Mått
24 688 50	VFSG Väggfäste för montage på porösa vägga som t ex siporex, där man behöver ett grövre skruvförband. Förpackas om 2 fästen.	
24 688 51	VFG Väggfäste med nyckelhål för utanpåliggande fästförband. Packas om 2 fästen.	
24 688 52	VDG Väggdistans för extra utrymme mellan vägg och uttagslåda, t ex på pelare där man har behov av att förlägga kablarna under G-boxen. Levereras med 2 fästen.	
24 688 53	HG Handtag för G-box.	
24 688 54	APG Adapterplatta för skåp G-box för montage av skåp på Ø 60 mm rörstolpe. Kan även användas till oval stolpe (E19 709 76) med tillbehör (350 738) stolpläns oval.	

**TILLBEHÖR TILL G-BOX**

E-nummer	Typ/Beskrivning	Mått
24 688 55	<b>STG</b> Skyddstativ/skyddsram för montage på vägg. Justerbar i djup- och höjled. Skyddar uttag anslutna med stickproppar 16-63 A.	
24 688 56	<b>APSG</b> Adapterplatta stolpe G-box för montage av kapsling på Ø 60 mm rör. Kan även användas till oval stolpe (E19 709 76) med tillbehör (350 738) stolpläns oval.	
24 688 57	<b>DG</b> Dörr till skåp för G-box, tillverkad i rostfri plåt, strukturlackerad i gråsvart nyans. Levereras komplett med lås för hänglås och gångjärn för kapsling (E19 873 86). Kapsling med monterad dörr klarar att skydda dina uttag anslutna med stickproppar 16-63 A.	
24 688 58	<b>SG</b> Skåp för G-box, tillverkad i rostfri plåt strukturlackerad i gråsvart nyans. Levereras med 2 st väggfästen för att enkelt montera G-box i skåpet.	